

Felhasználói útmutató

Szárítógép

TD6–10
Compass Pro

Típus: N1190..



Electrolux
PROFESSIONAL

Tartalom

Tartalom

1	Biztonsági óvintézkedések.....	5
1.1	Kiegészítő biztonsági óvintézkedések gázzal fűtött szárítógéphez.....	7
1.2	Általános biztonsági információk.....	7
1.3	Kizárólag kereskedelmi használatra.....	7
1.4	Copyright.....	7
1.5	Szimbólumok.....	8
2	Jótállási feltételek és kizárások.....	9
3	Kezelőlap.....	10
4	A programok ismertetése.....	11
4.1	Általános.....	11
4.2	A programok ismertetése.....	11
5	Kezelés.....	14
5.1	Betöltés.....	14
5.2	A gép elindítása.....	15
5.3	Kiegészítő funkciók.....	16
5.4	Amikor a program befejeződött.....	17
5.4.1	Hőszivattyúval működő gépek esetén.....	17
6	Hibakódok.....	18
7	Karbantartás.....	19
7.1	Általános.....	19
7.2	A karbantartás ideje.....	19
7.3	Naponta.....	19
7.4	Hőszivattyúval működő készülékek.....	20
7.5	Maradék nedvesség szabályozása (RMC) funkcióval rendelkező gépek.....	20
7.6	A karbantartást csak szakképzett szerviz munkatársak végezhetik.....	21
8	Ártalmatlanítási információk.....	22
8.1	A készülék ártalmatlanítása az élettartam végén.....	22
8.2	A csomagolás hulladékba helyezése.....	22

A gyártó fenntartja a jogot, hogy módosítsa a tervet és az alkatrészekre vonatkozó előírásokat.

1 Biztonsági óvintézkedések

- A szervizelést csak felhatalmazott személyek végezhetik.
- Kizárólag engedélyezett alkatrészek, tartozékok és fogyóeszközök használhatók.
- Ne használja a gépet, ha a tisztítás ipari vegyszerek alkalmazásával történt.
- Ne szárítson mosatlan ruhadarabokat a gépben.
- Az olyan anyagokkal szennyezett ruhadarabokat, mint étolaj, aceton, alkohol, benzin, kerozin, folteltávolítók, terpentin, viasz és viaszeltávolítók, meleg vízben ki kell mosni extra mennyiségű mosószer használatával, mielőtt a gépben szárítaná őket.
- Olyan darabokat, mint habszivacs, (latexhab) zuhanysapkák, vízálló textíliák, gumírozott ruhadarabok vagy habszivacs darabokkal kitömött párnák, tilos a gépben szárítani.
- A textilöblítőket vagy hasonló készítményeket az azokhoz mellékelt gyártói utasításoknak megfelelően kell használni.
- A gépi szárítási ciklus utolsó része fűtés nélkül történik (hűtési ciklus) annak biztosítása érdekében, hogy a ruhadarabok olyan hőmérsékleten maradjanak, amely mellett biztosan nem fognak károsodni.
- Távolítsa el a zsebekből minden tárgyat pl. öngyújtót és gyufát.
- **FIGYELMEZTETÉS.** Soha ne állítsa le a szárítógépet a szárítási ciklus befejeződése előtt, hacsak nem tudja az összes darabot gyorsan kiszedni és kitergetni, hogy a hő eltávozzon.
- Gondoskodjon megfelelő szellőzéstől, hogy elkerülje az egyéb tüzelőanyagokat égető készülékekből (beleértve a nyílt tüzet is) származó füstgázok helyiségbe való visszaáramlását.
- A készülékből kilépő levegőt ne vezesse olyan szellőzőbe, amely gázt vagy egyéb tüzelőanyagokat égető készülékekből származó füstgázok elvezetésére szolgál.
- A készüléket ne helyezze üzembe zárható ajtó, tolóajtó vagy olyan ajtó mögött, amelynél a készülékkel ellentétes oldalon található a zsanér, és emiatt a készülék ajtaja nem nyitható ki teljesen.
- Tisztítsa ki rendszeresen a szöszfogót, ha van a gépen.
- Ne engedje a szösz felgyűlését a gép körül.
- **NE MÓDOSÍTSA A KÉSZÜLÉKET.**
- Szervizelés vagy alkatrészek cseréje esetén az áramellátást ki kell kapcsolni.
- Az áramellátás kikapcsolása után a kezelő az általa elérhető minden ponton ellenőrizze a gép hálózati leválasztását (a hálózati csatlakozódugó kihúzását). Ha a gép konstrukciója vagy telepítése miatt ez nem lehetséges, külön helyen kialakított reteszelés hálózati leválasztásról kell gondoskodni.
- A telepítés és szervizelés megkönnyítéséhez a huzalozási szabályoknak megfelelően szereljen fel egy többpólusú kapcsolót a gép előtt.
- Azon helyhez kötött készülékek, amelyek nincsenek felszerelve az elektromos hálózatról való leválasztásra szolgáló eszközzel, minden póluson érintkezőleválasztással rendelkeznek, amely a III. túlfeszültségi kategória esetén teljes leválasztást biztosít, a leválasztó eszközöket a vezetékezési szabályoknak megfelelően be kell építeni a rögzített vezetékekbe.
- **FIGYELMEZTETÉS:** A készüléket tápellátását tilos külső kapcsolóberendezésen, például egy időzítőn keresztül biztosítani, illetve tilos olyan áramkörhöz csatlakoztatni, amelyet rendszeresen kapcsol be és ki egy segédprogram.

- Ha különböző névleges feszültségek vagy különböző névleges frekvenciák (/ jellel elválasztva) vannak feltüntetve a gép adattábláján, a készüléknek a szükséges névleges feszültségen vagy névleges frekvencián üzemelésre történő beállítására vonatkozó utasításokat a telepítési kézikönyv adja meg.
- Az alsó nyílásokat ne zárja el a gép alatti szőnyeg.
- Száraz ruha maximális mennyiség: 10,6 kg.
- A-hangnyomásszint a munkahelyeken: <70 dB(A).
- Bemenő víz maximális nyomása: 1000 kPa
- Bemenő víz minimális nyomása: 50 kPa
- További követelmények a következő országok esetén; AT, BE, BG, HR, CY, CZ, DK, EE, FI, FR, DE, GR, HU, IS, IE, IT, LV, LT, LU, MT, NL, NO, PL, PT, RO, SK, SI, ES, SE, CH, TR, UK:
 - A készülék nyilvános helyeken használható.
 - A készüléket 8 év feletti gyermekek és csökkent fizikai, érzékelési vagy mentális képességű, illetve megfelelő tapasztalatok vagy ismeretek híján lévő személyek csak felügyelettel, vagy a készülék biztonságos használatára vonatkozó megfelelő tájékoztatás esetén használhatják. Ne hagyja, hogy gyermekek játsszanak a készülékkel. Gyermekek felügyelet nélkül nem végezhetnek tisztítási vagy karbantartási tevékenységet a készüléken.
- További követelmények más országok esetén:
 - A készüléket csökkent fizikai, érzékelési vagy mentális képességű, illetve megfelelő tapasztalatok vagy ismeretek híján lévő személyek (beleértve a gyermekeket is) nem használhatják, hacsak a biztonságukért felelős személy nem biztosít számukra felügyeletet vagy útmutatást a készülék használatára vonatkozóan. Mindig biztosítani kell a gyermekek felügyeletét annak érdekében, hogy ne játsszanak a készülékkel.

1.1 Kiegészítő biztonsági óvintézkedések gázzal fűtött szárítógéphez

- A telepítés előtt ellenőrizze, hogy kompatibilisek-e egymással a helyi forgalmazási feltételek, a gáz típusa és nyomása, valamint a készülék beállítása.
- A készüléket nem szabad olyan helyiségekbe telepíteni, ahol perkloroetilént, TRIKLOOROETILÉNT vagy KLOOROFLOUR TARTALMÚ SZÉNHIDROGÉNEKET tisztítószerként alkalmazó tisztítógépek vannak.
- MEGJEGYZÉS: Felhívjuk a figyelmet arra, hogy az e szabványnak megfelelő készülékek csatlakoztatása és üzembe helyezése az azokban az országokban hatályos telepítési előírások betartása mellett történik, ahol ezeket a készülékeket forgalmazzák.
- Jelezniük kell, hogy a készülékhez való csatlakozást olyan hajlékony tömlővel kell végezni, amely a rendeltetési ország nemzeti telepítési előírásainak megfelelően a készülék kategóriájának megfelel, és kétség esetén a szerelőnek kapcsolatba kell lépnie a szállítóval.
- A készüléket szükség esetén a padló, a munkalap és/vagy a készülék közelében lévő fal esetében nem gyúlékony anyagokra kell felszerelni.
- Ha gázzagot lehet észlelni:
 - Ne kapcsoljon be semmilyen készüléket
 - Ne használja az elektromos kapcsolókat
 - Ne használjon telefont az épületben
 - Ürítse ki a helyiséget, az épületet vagy a területet
 - Lépjen kapcsolatba a készülékért felelős személlyel

1.2 Általános biztonsági információk

Az elektronika (és más alkatrészek) páralecsapódás miatti esetleges sérülésének elkerülése érdekében a gépet az első használat előtt 24 órán keresztül szobahőmérsékleten kell tartani.







1.3 Kizárólag kereskedelmi használatra

A kézikönyvben ismertetett gép/gépek kizárólag kereskedelmi és ipari használatra vannak tervezve.

1.4 Copyright

Ez a kézikönyv kizárólag a kezelő által történő tanulmányozásra szolgál, és csak a Electrolux Professional AB vállalat engedélyével adható át harmadik felek részére.

1.5 Szimbólumok

	Vigyázat
	Vigyázat, forró felület
	Vigyázat, nagyfeszültség
	Vigyázat, tűzveszély / gyúlékony anyag
	Veszély, zúzódásos sérülés veszélye
	A gép használata előtt olvassa el az útmutatót

2 Jótállási feltételek és kizárások

Ha a termék vásárlására jótállás vonatkozik, a jótállás nyújtása a helyi törvényekkel összhangban, valamint a telepített és a rendeltetési célnak megfelelően használt termékhez igazodva történik, mégpedig a berendezésre vonatkozó dokumentációban leírt módon.

A jótállás akkor érvényes, ha az ügyfél kizárólag eredeti alkatrészeket használ, és az Electrolux Professional papíron és elektronikus formában rendelkezésre bocsátott felhasználói és karbantartási kézikönyvének megfelelően végzi a karbantartásokat.

Az Electrolux Professional azt javasolja, hogy az optimális eredmények és a termék hatékonyságának hosszú időn keresztül megtartása érdekében az Electrolux Professional által jóváhagyott tisztító, öblítő és vízkőmentesítő szereket használjanak.

Az Electrolux Professional jótállása nem terjed ki a következőkre:

- a termék leszállításával és felvételével kapcsolatos szervizutak költsége;
- az üzembe helyezés;
- a használat/üzemeltetés betanítása;
- a kopó alkatrészek cseréje (és/vagy ellátására), hacsak a kopás nem olyan anyaghibából vagy kivitelezési hibából ered, amelyet a meghibásodástól számított egy (1) héten belül bejelentenek;
- a külső huzalozás javítása;
- a nem engedélyezett javítások, valamint az ezekből eredő és/vagy ezekkel okozott károk, hibák vagy hibás működések helyrehozása;
 - az elektromos rendszerek elégtelen és/vagy rendellenes kapacitása (áramerősség/feszültség/frekvencia, ezen belül az áramcsúcsok és/vagy kihagyások);
 - elégtelen vagy megszakított víz-, gőz-, levegő-, gázellátás (beleértve a szennyeződések és/vagy más tényezőket, amelyek nem felelnek meg az adott készülék műszaki követelményeinek);
 - a gyártó jóváhagyásával nem rendelkező vízvezeték szerelési alkatrészek, elemek vagy tisztítószer jellegű fogyasztók;
 - az ügyfél hanyagsága, helytelen használata, a készülék megfelelő dokumentációjában részletesen leírt használati és karbantartási utasítások helytelen alkalmazása vagy be nem tartása;
 - helytelen vagy rossz minőségű: telepítés, javítás, karbantartás (beleértve azt, amikor külső felek / engedéllyel nem rendelkező felek belepiszkálnak készülékbe, módosításokat vagy javításokat hajtanak végre benne), valamint a biztonsági rendszerek módosítása;
 - Nem eredeti komponensek (pl. fogyóeszközök, kopó alkatrészek vagy egyéb alkatrészek) használata;
 - termikus (pl. túlmelegedés/fagyás) vagy kémiai (pl. korrózió/oxidáció) stresszt kiváltó környezeti feltételek;
 - olyan eset, ha a termékre idegen tárgyakat helyeznek vagy kapcsolnak hozzá;
 - balesetek vagy vis major események;
 - áruszállítás és árukezelés, beleértve a karcolásokat, bemélyedéseket, lepattogzásokat és/vagy más károsodásokat a termék felületén, hacsak ezek a károsodások anyag vagy kivitelezési hibából erednek és – ellenkező értelmű megállapodás híján - a szállítástól számítva egy (1) héten belül bejelentésre kerülnek;
- olyan termék, amelyről leszedték az eredeti sorszámokat vagy megváltoztatták őket, vagy azokat nem lehet könnyen megállapítani;
- villanyégők, szűrők és fogyó alkatrészek cseréje;
- azok a tartozékok és szoftverek, amelyeket az Electrolux Professional nem hagyott jóvá vagy nem specifikált.

A jótállás nem terjed ki a tervezett karbantartási tevékenységekre (és az ezekhez szükséges alkatrészekre), illetve a tisztítószer készletekre, hacsak ezekről valamilyen helyi megállapodás a helyi feltételek alapján külön nem rendelkezik.

Az engedéllyel rendelkező ügyfélszolgálatok listáját keresse az Electrolux Professional weboldalán.

3 Kezelőlap

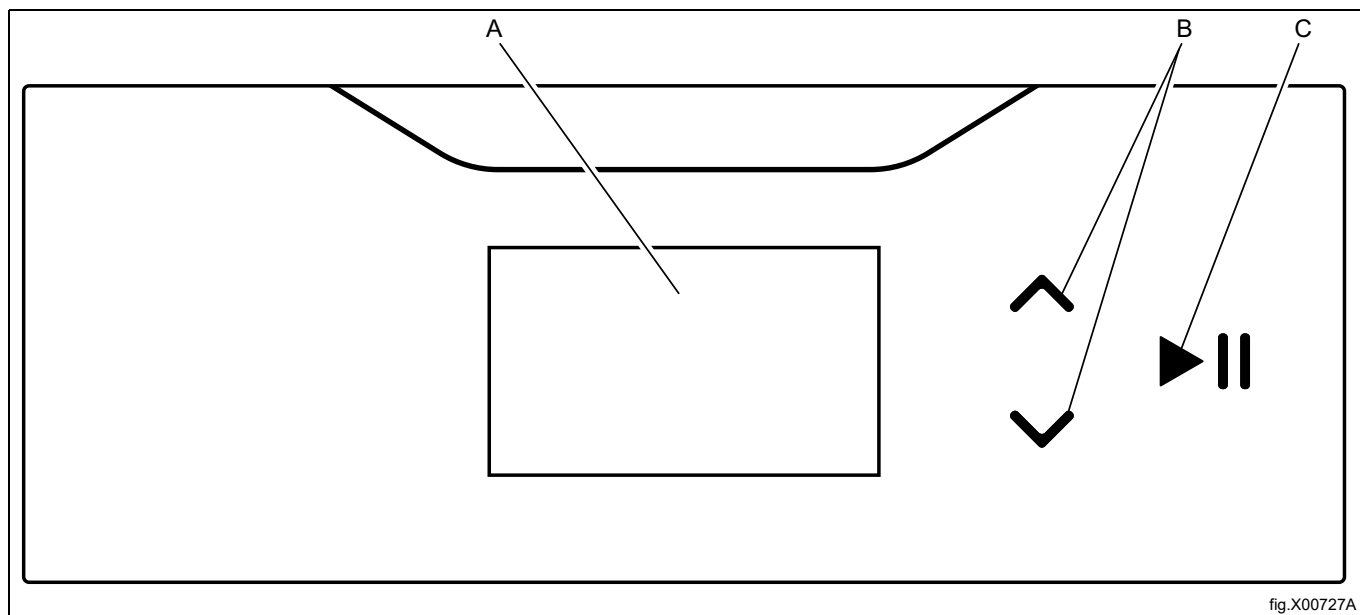

A	Kijelző
B	Fel- és lefelé mutató nyilak, amelyekkel fel- és lefelé lehet görgetni a kijelzőn megjelenő menükben.
C	Start és szünet gomb

4 A programok ismertetése

4.1 Általános

Rendeltetésszerű használatának megfelelően a gép számos programmal rendelkezik – a különböző piacok különböző programokat igényelnek. A programok alábbi ismertetése röviden bemutat néhány példát az elérhető programok közül.





























A legjobb szárítási eredményhez ajánlott minden szárítási ciklusban azonos minőségű ruhaneműt szárítani.



4.2 A programok ismertetése

Az automata programok és az időprogramok jelentik a programok két típusát.







- Az automata programok érzékelik a nedvességet, és a kiválasztott szárazság elérésekor leállnak.
- Az időprogramok nem érzékelik a nedvességet, és az előre beállított vagy kiválasztott idő lejáratakor leállnak.

Automata programok

Programnév és szimbólum	Termékcímke	A programok ismertetése
NORMAL EXTRA SZARAZ 	 	Normál hőmérséklet. A program automatikusan leáll, amikor a ruhanemű extra száraz.
ALACSONY EXTRA SZARAZ 		Alacsony hőmérséklet. A program automatikusan leáll, amikor a ruhanemű extra száraz.
NORMAL SZARAZ 	 	Normál hőmérséklet. A program automatikusan leáll, amikor a ruhanemű száraz.
ALACSONY SZARAZ 		Alacsony hőmérséklet. A program automatikusan leáll, amikor a ruhanemű száraz.
NORMAL VASALHATÓ 	 	Normál hőmérséklet. A program leáll, amikor a ruhanemű kicsit még nedves.
ALACSONY VASALHATÓ 		Alacsony hőmérséklet. A program leáll, amikor a ruhanemű kicsit még nedves.
ALACSONY LE 		Alacsony hőmérséklet. A kívánt szárazság eléréséhez a ruhanemű típusa szerint kell beállítani a száradási időt. Ez a program pl. tollkabát, tollpaplan és tollpárna szárításához alkalmas.
ALACSONY ÉRZÉKENY 		Alacsony hőmérséklet. Ez a program szintetikus szövetek pl. poliészter, poliamid, természetes szálú szövetek (selyemszövetek) szárításához alkalmas.
GYAPJU 	 	Normál hőmérséklet. A program leáll, mielőtt a ruhanemű teljesen megszárad – így védve a ruhaneműt. Ez a rendkívül kímélő program pl. szinte valamennyi típusú gyapjú ruhanemű szárításához alkalmas. Például takarók, kabátok stb.
ALACSONY MOPS 		Alacsony hőmérséklet. A program leáll, amikor a törülörnyök szárazak. Ez a program pl. szintetikus mikroszálas törülörnyök szárításához alkalmas.
ALACSONY KELME 		Alacsony hőmérséklet. A program leáll, amikor a kelmék szárazak. Ez a program pl. szintetikus mikroszálas kelmék szárításához alkalmas.
GLOBAL Fertőtlenítés 		Normál hőmérséklet. A program leáll, amikor a fertőtlenítési eljárás kritériumai teljesültek. A Global fertőtlenítés program csak az elektromos és gázzal fűtött készülékeken áll rendelkezésre. Max féltöltet, töltési faktor 1:44 Ne állítsa le idő előtt a szárítási folyamatot. Ellenőrizze, hogy a szárítási folyamat befejezése után nincsenek-e nedves területek a töltetben. A szárítási folyamat során kerülje a betöltött darabok összegabalyodását. A ruhanemű fertőtlenítése érdekében az Electrolux Professional mosógépeknél a Global fertőtlenítés programokat kell használni a szárítás alatt.

Programnév és szimbólum	Termékcímke	A programok ismertetése
NORMAL LARGE TEXTILES	 	Normál hőmérséklet. A program automatikusan leáll, amikor a szövet száraz. Ez a program nagy méretű szövetek, például lepedők, terítők, függönyök stb. szárítására alkalmas. A program úgy lett kialakítva, hogy megakadályozza a szövetek összegabalyodását.
ALACSONY LARGE TEXTILES		Alacsony hőmérséklet. A program automatikusan leáll, amikor a szövet száraz. Ez a program nagy méretű szövetek, például lepedők, terítők, függönyök stb. szárítására alkalmas. A program úgy lett kialakítva, hogy megakadályozza a szövetek összegabalyodását.

Időprogramok

Programnév és szimbólum	Termékcímke	Ismertetés
NORMAL SZÁRADÁSI IDŐ 	 	Normál hőmérséklet. Különböző száradási idők választhatók. A program leáll, amikor az idő lejár.
ALACSONY SZÁRADÁSI IDŐ 		Alacsony hőmérséklet. Különböző száradási idők választhatók. A program leáll, amikor az idő lejár.
SZELLŐZTETÉS SZÁRADÁSI IDŐ 		Fűtés nélkül. Különböző száradási idők választhatók. A program leáll, amikor az idő lejár.

- A NORMAL programok a legtöbb szövethez alkalmasak.
- Az ALACSONY programok szintetikus szövetekhez pl. poliészter, poliamid, poliakril és elasztán, viszkóz, polycotton, valamint az „Alacsony hőmérsékleten szárítandó” vagy hasonló szimbólummal (a következő ábrán) vagy szövegjelzett kényes szövetekhez használhatók.

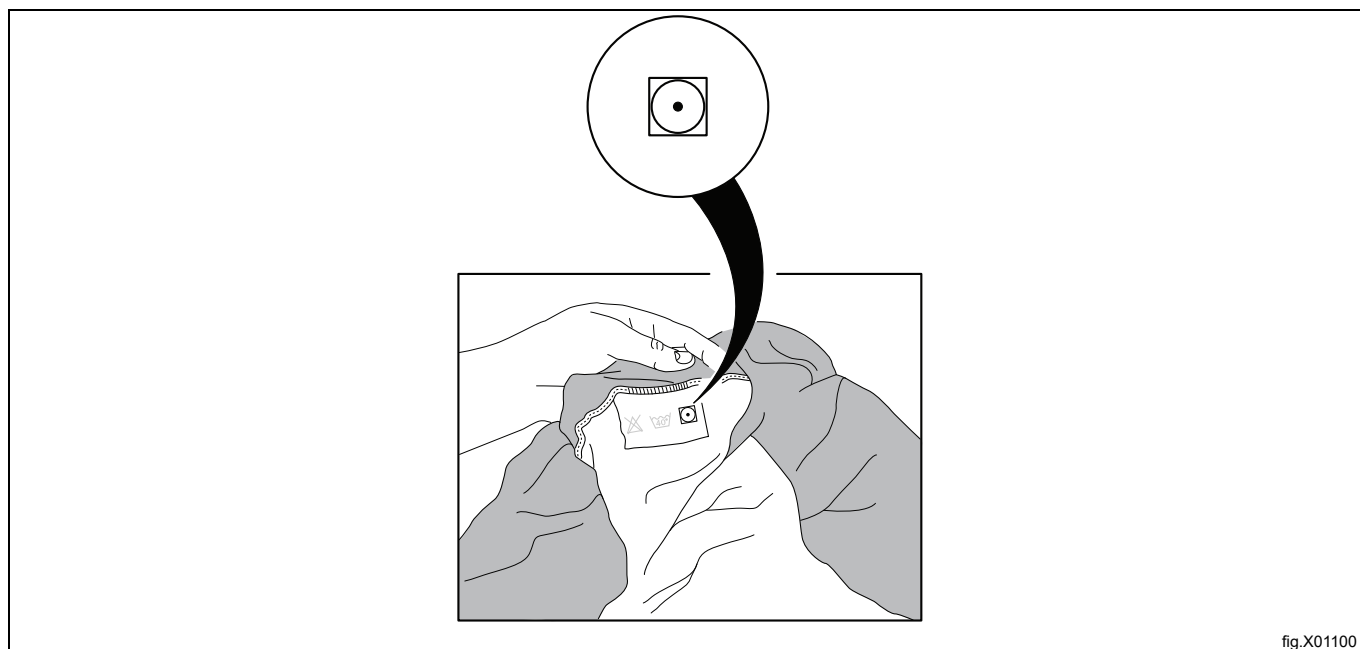

fig.X01100

5 Kezelés

5.1 Betöltés

Figyelem!

Távolítson el a zsebekből minden tárgyat és ügyeljen a fémtárgyak pl. csavarok, tűk stb. teljes hiányára. A fémtárgyak károsíthatják a dobot.

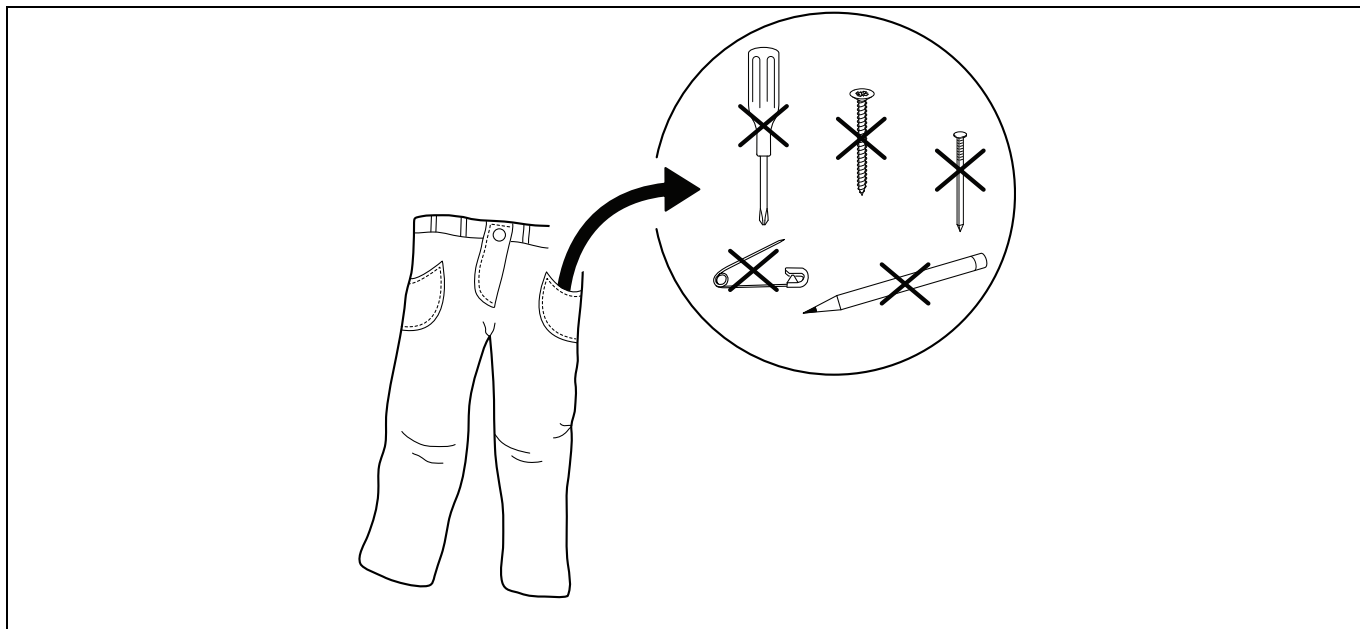

Töltse be a ruhaneműt a gépbe az ajánlásoknak megfelelően, majd zárja be az ajtót.

Ügyeljen arra, hogy a szűrő tiszta legyen, és szükség esetén tisztítsa meg.

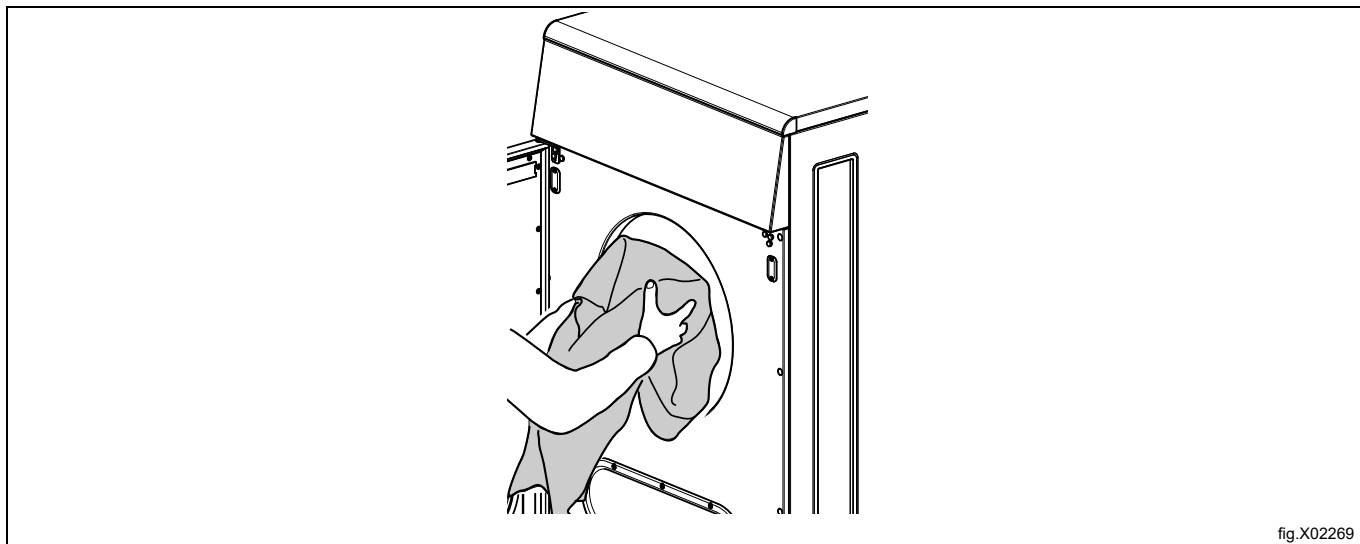

fig.X02269

Az ajánlott maximális töltet 10.6 kg.

5.2 A gép elindítása

Automata programok

Válasszon programot a fel- és lefelé mutató nyilakkal.

Indítsa el a gépet ennek a megnyomásával: ▶|| .

Időprogramok

Válasszon programot a fel- és lefelé mutató nyilakkal.

Indítsa el a gépet ennek a megnyomásával: ▶|| .

Az indítás után a kiválasztott programnál lehetőség van az idő módosítására:

- Növelje vagy csökkentse az időt a fel és le nyilakkal,
 ^ növeli az időt és v csökkenti az időt
- Nyomja meg ▶|| az ismételt indításhoz.

Érmével működő gépek

A gép elindításához dobja be a helyes összegű érmét és/vagy nyomja meg: ▶|| .

Az indítás után a kiválasztott programnál lehetőség van idő hozzáadására. Idő hozzáadásához dobjon be további érmét.

5.3 Kiegészítő funkciók

Az indítás után elérhető egy kiegészítő funkciókat tartalmazó menü is. Amikor megnyomja: ►|| a menü megjelenik a kijelzőn.

Válassza ki a menüből a fel- és lefelé mutató nyilakkal, és nyomja meg: ►|| az aktiváláshoz.

Figyelem!

Előfordulhat, hogy az Ön gépén egyes funkciók nem aktívak vagy érhetők el.

Szünet

Lehetőség van egy folyamatban lévő program szüneteltetésére.

A SZUNET kiválasztása után aktiválja.

Egyes gépeknél úgy is végezhető szüneteltet, hogy közvetlenül megnyomja: ►|| .

Amikor megnyomja: ►|| ismét, a program folytatódik.

A program befejezése

Lehetőség van egy program indítás utáni befejezésére.

A PROGRAM VÉGE kiválasztása után aktiválja.

Amikor megnyomja: ►|| a program befejeződik.

Állapot

A STATUS MENU kiválasztása után aktiválja.

Az állapot menü mutatja a bemeneti levegő hőmérséklet, kimeneti levegő hőmérséklet, RMC állapotát, valamint hogy a fűtés be vagy ki van kapcsolva a gépben.

5.4 Amikor a program befejeződött

Figyelem!

A legjobb szárítási eredményhez fontos a gépet a program befejeződése után azonnal kiüríteni.

Ha a program befejeződése után nem történik meg azonnal a gép kiürítése, a dob rövid időközönként forgást végez, hogy a ruhák ne gyűrődjenek össze.

Az optimális teljesítmény érdekében minden szárítási ciklus után tisztítsa meg a szűrőt.

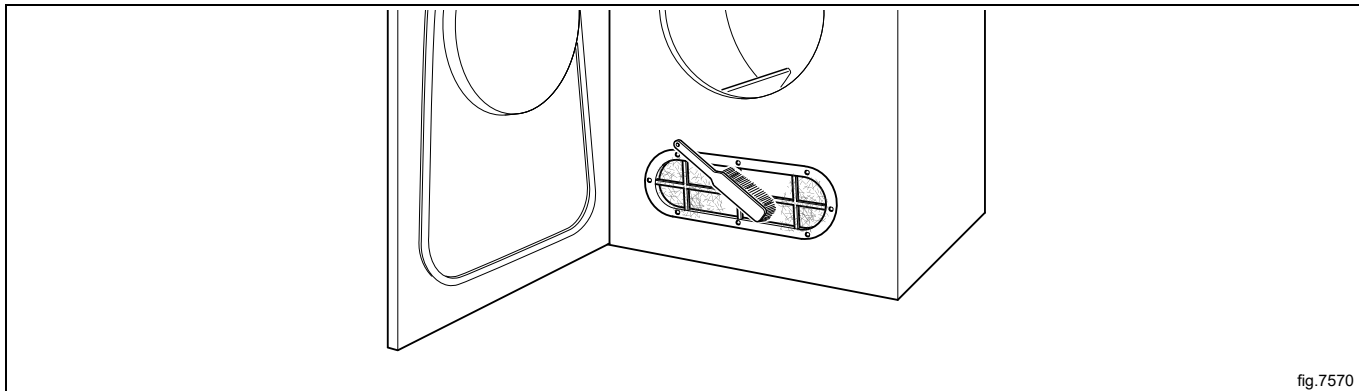

fig.7570

5.4.1 Hőszivattyúval működő gépek esetén

Figyelem!

A legjobb szárítási eredményhez fontos a gépet a program befejeződése után azonnal kiüríteni.

Ha a program befejeződése után nem történik meg azonnal a gép kiürítése, a dob rövid időközönként forgást végez, hogy a ruhák ne gyűrődjenek össze.

Figyelem!

Tisztítsa meg a két szűrőt minden szárítási ciklus után.

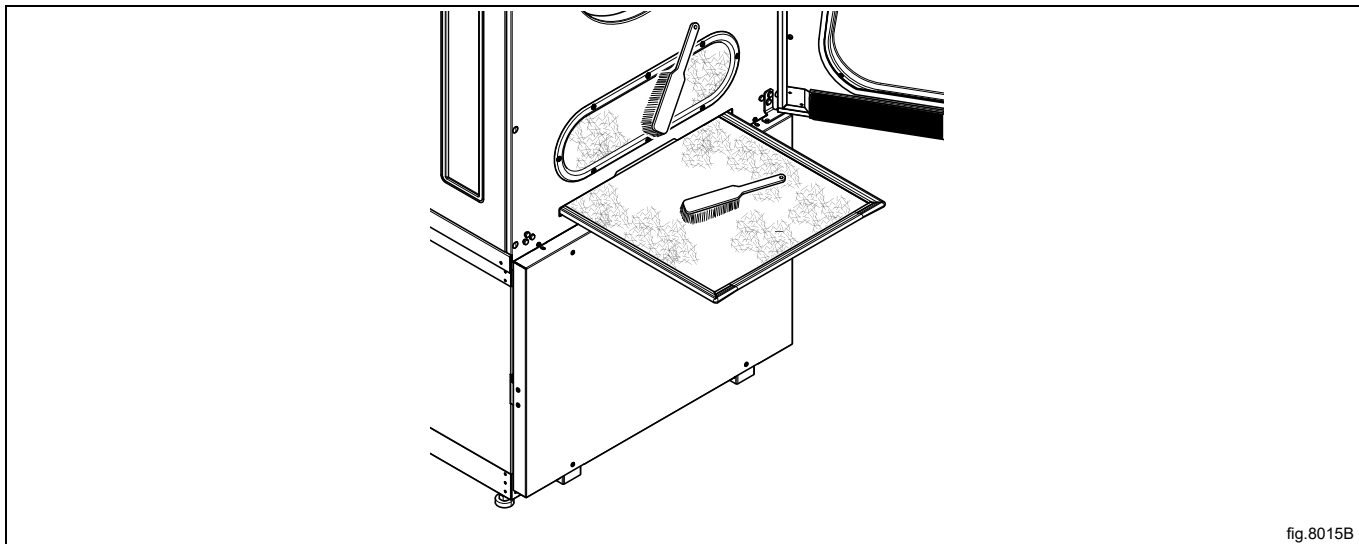

fig.8015B

6 Hibakódok

A program vagy a gép hibáját a kijelzőn megjelenő hibakód mutatja.

A kóddal jelzett hibák némelyike a szerviz igénybevétele nélkül, egyszerűen elhárítható.

Hibakód	Szöveg	Ok/Teendő
12:9	HEAT PUMP LOW PRESSURE	A gép jelzi, hogy a hőszivattyú alacsony nyomású kapcsolója aktiválódott. A hiba a gombbal helyreállítható, amikor a nyomás helyreáll, és a folyamatban lévő program folytatódik. Ez a hiba akkor is felléphet, amikor a gépet hideg környezetben indítják el. Ha a hibát nem lehet nullázni, vagy megismétlődik, vegye fel a kapcsolatot a hivatalos szervizzel.
12:10	HP HIGH PRESSURE CHECK COOLING SYSTEM AND FILTERS	A gép jelzi, hogy a hőszivattyú magas nyomású kapcsolóját aktiválták. A hiba a gombbal helyreállítható, amikor a nyomás helyreáll, és a folyamatban lévő program folytatódik. Ha a hiba ismétlődik: 1. Ellenőrizze a gép hűtővízellátását. 2. Ellenőrizze, hogy a légáramlást nem gátolja-e szosz. 3. Ellenőrizze, hogy a szoszszűrők tiszták-e. 4. Ellenőrizze, hogy a gép nincs-e túlterhelve.
12:11	SZÁRÍTÁSI HIBA AZ RMC PROGRAMBAN	Túllépték az engedélyezett leghosszabb RMC időt. (Csak RMC funkcióval rendelkező gépeknél.) Túltöltött gép vagy túl nedves ruhanemű.
12:12	SZÁRÍTÁSI HIBA AZ AUTOSTOP PROGRAMBAN	Túllépték az engedélyezett leghosszabb automatikus leállási időt. (Csak automatikus leállás funkcióval rendelkező gépeknél.) Túltöltött gép vagy túl nedves ruhanemű.
12:17	AIRFLOW OBSTRUCTED MAINTENANCE NEEDED	A gép jelzi, hogy a belső szűrők el vannak tömődve, és meg kell őket tisztítani. Forduljon a gép felelőséhez/tulajdonosához, hogy tisztítsa meg a belső szűrőket a Karbantartási kézikönyvnek megfelelően. A hibaüzenet törléséhez indítsa újra a gépet.
12:18	REDISTRIBUTION OF LOAD NEEDED	A gép jelzi, hogy a töltet elzárja a légáram útját. Rendezze át a töltetet. A hibaüzenet törléséhez indítsa újra a gépet.
20:1	O.H. DOB MOTOR	Túl meleg a motor. A gép automatikusan újraindul, amikor a motor hőmérséklete megfelelő (ha nem történt meg az ajtó kinyitása).
30:1	O.H. VENTILATOR MOTOR	A készülék azt jelzi, hogy a ventilátormotor túlmelegedett. A hibaüzenetet a szabályozógomb lenyomásával tudja törölni.

Más hibakódok vagy ismétlődő hibakódok esetén válassza le a tápellátást 30 másodpercre. Ha a hibakód továbbra is megjelenik, forduljon hivatalos szervizmunkatárshoz.

7 Karbantartás

7.1 Általános

A gép tulajdonosa/a mosoda vezetője kötelessége gondoskodni a rendszeres karbantartás elvégzéséről.

Figyelem!

A karbantartás hiánya esetén romolhat a gép teljesítménye és károsodhatnak a gép alkatrészei.

7.2 A karbantartás ideje

Ha a kijelzőn **KARBANTARTÁS ESEDÉKES** üzenet látható — értesítse a gép tulajdonosát/a mosoda vezetőjét a karbantartás szükségességéről (ha van, egy telefonszám és/vagy tábla is kитеhető).

Közben lehetséges a gép használata. Az üzenet azonban a szervizelés elvégzéséig többször is megjelenik.

Az üzenet eltűnik körülbelül 30 másodperc után, illetve ha a ►|| gombot megnyomja.

7.3 Naponta

Ellenőrizze, hogy a gép nyitott ajtó mellett nem működik-e; ha igen, a gépet a javítások elvégzéséig üzemem kívül kell helyezni.

Figyelem!

Szakképzett szerviz munkatársakkal végeztesse el az érintett gép hálózatról való leválasztását.

Tisztítsa meg az ajtót, az ajtó tömitést és a többi külső alkatrészt.

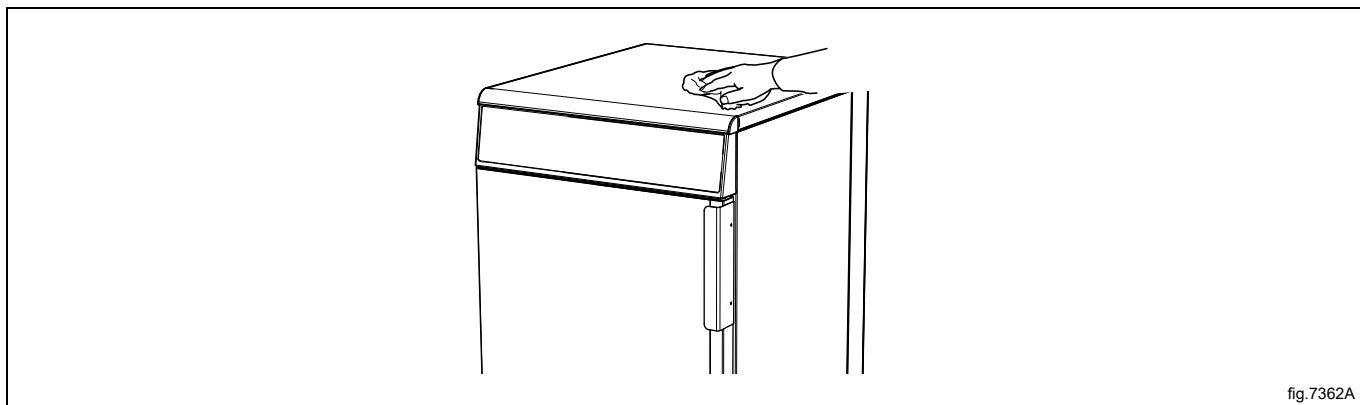

fig.7362A

Ellenőrizze a szűrő tisztaságát és hibátlanságát. Szükség esetén végezzen tisztítást vagy cserét.

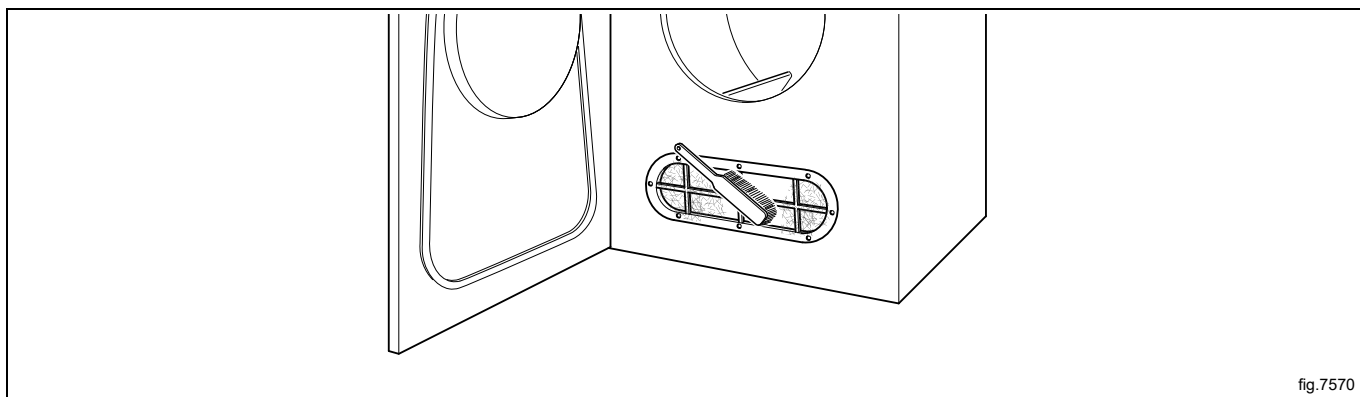

fig.7570



Minden szöszet és port távolítson el a gép körül.



7.4 Hőszivattyúval működő készülékek

Ellenőrizze, hogy a gép nyitott ajtó mellett nem működik-e; ha igen, a gépet a javítások elvégzéséig üzemben kívül kell helyezni.

Figyelem!

Szakképzett szerviz munkatársakkal végeztesse el az érintett gép hálózatról való leválasztását.

Tisztítsa meg az ajtót, az ajtó tömítést és a többi külső alkatrészt.

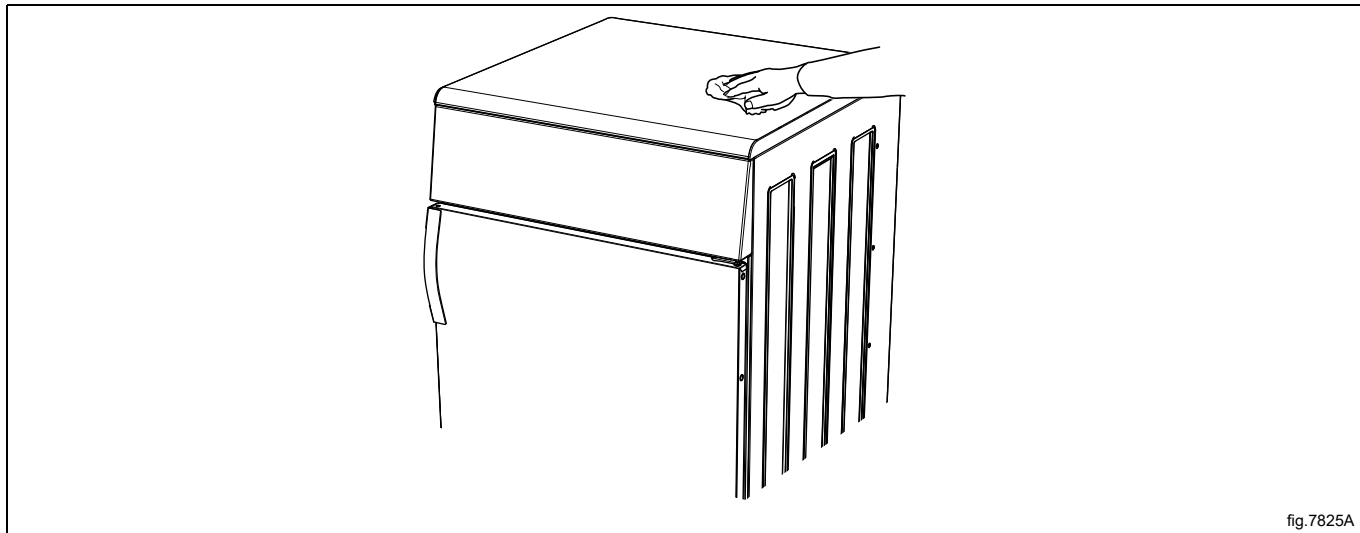

Ellenőrizze a két szűrő tisztaságát és hibátlanságát. Szükség esetén végezzen tisztítást vagy cserét.

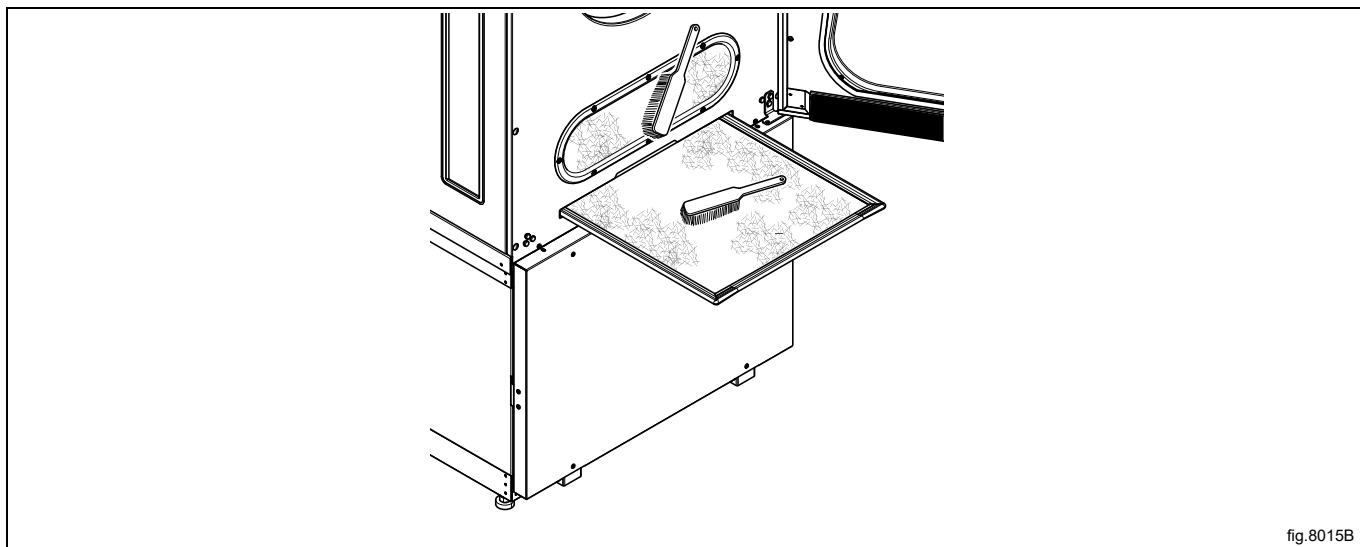

Minden szőszet és port távolítson el a gép körül.



7.5 Maradék nedvesség szabályozása (RMC) funkcióval rendelkező gépek

Citromsavval (Acidum citricum) rendszeresen törölje át/tisztítsa meg a dobot és az emelőket. Mosószer/öblítő maradványok esetén durva szivacs használata is ajánlott.

A tisztítás elmaradása befolyásolhatja a maradék nedvesség szabályozásának működését. Ez az igényelnél nedvebb töltetet eredményezhet a program végén.

7.6 A karbantartást csak szakképzett szerviz munkatársak végezhetik

Szakképzett szerviz munkatársakkal végeztesse el az alábbi karbantartást:

1600 üzemóra vagy egy év után (amelyik előbb bekövetkezik):

- A ventilátor, a szellőzővezeték és a frisslevegő-bevezetés megtisztítása
- RMC funkcióval rendelkező gépeknél: Az RMC grafitgyűjtő csúszó felületének megtisztítása
- A dob körüli terület megtisztítása
- A motorok megtisztítása

Eredeti pótalkatrészekért forduljon a helyi hivatalos kereskedőhöz.

8 Ártalmatlanítási információk

8.1 A készülék ártalmatlanítása az élettartam végén

A berendezés hulladékba helyezése előtt gondoskodjon arról, hogy alaposan ellenőrizze fizikai állapotát, és különösen a szerkezet bármely részét, amely a selejtezés során eltörhet.

A készülék egyes alkatrészeit azok eltérő jellemzői szerint differenciált módon kell ártalmatlanítani (pl. fémek, olajok, zsírok, műanyag, gumi stb.).

A különféle országokban különböző szabályozások érvényesek, ezért azon országban hatályos törvényeket és illetékes szervek által hozott rendelkezéseket kell betartani, ahol a selejtezés történik.

A készüléket általában be kell vinni egy szakosodott gyűjtő/selejtező központba.

Bontsa szét a készüléket, majd kémiai jellemzőik szerint csoportosítsa az összetevőket, figyelve arra, hogy a kompresszor újrahasznosítható kenőolajat és hűtőfolyadékot tartalmaz, továbbá hogy a hűtő és a hőszivattyú összetevői a települési hulladékkal együtt kezelhető speciális hulladéknak minősülnek.

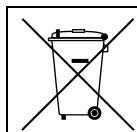

A terméken látható szimbólum arra utal, hogy ez a termék nem tekinthető háztartási hulladéknak, ezért ártalmatlanítását a környezetre és az emberi egészségre gyakorolt káros hatások elkerülése érdekében helyesen kell végezni. A termék újrahasznosításával kapcsolatban forduljon a helyi kereskedőhöz vagy ügynökhöz, az ügyfélszolgálathoz, vagy a hulladékok ártalmatlanításáért felelős helyi szervezethez.



Figyelem!

A berendezés leselejtezésénél minden jelzést, a jelen kézikönyvet és a készülékre vonatkozó egyéb dokumentumokat meg kell semmisíteni.

8.2 A csomagolás hulladékba helyezése

A csomagolást azon ország hatályos előírásaival összhangban kell hulladékba helyezni, ahol a készüléket használják. Minden csomagolóanyag környezetbarát.

Biztonságosan megőrizhetők, újrahasznosíthatók vagy megfelelő hulladékégetőben elégethetők. Az újrahasznosítható műanyagrészek példái és jelölései a következők.

 PE	Polietilén: <ul style="list-style-type: none"> • Külső csomagolás • Útmutató tasak
 PP	Polipropilén: <ul style="list-style-type: none"> • Pántok
 PS	Polisztirol hab: <ul style="list-style-type: none"> • Sarokvédők



Electrolux Professional AB
341 80 Ljungby, Sweden
www.electroluxprofessional.com